

ALZADO POST. DESMONTADO  
REAR VIEW (OPENED)

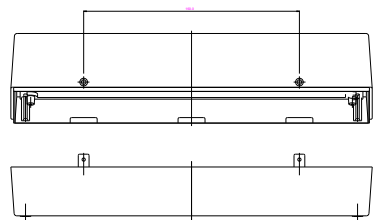

ALZADO LATERAL  
SIDE VIEW

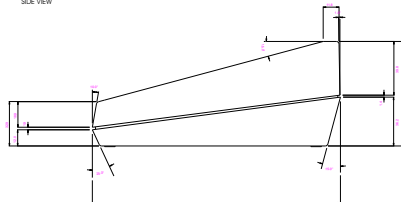

Sección 1 (DIMENSIONES INTERIORES)  
Section 1 (INSIDE DIMENSIONS)

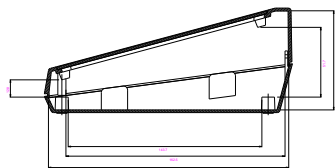

Sección 1 (DESPEQUE)  
Section 1 (PHOT)

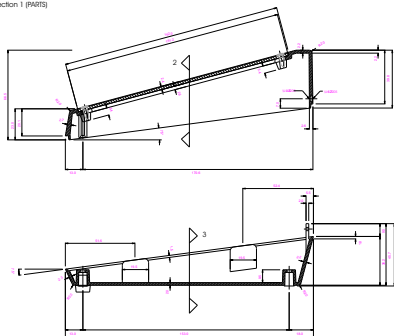

PLANTA SUPERIOR  
PLANT VIEW

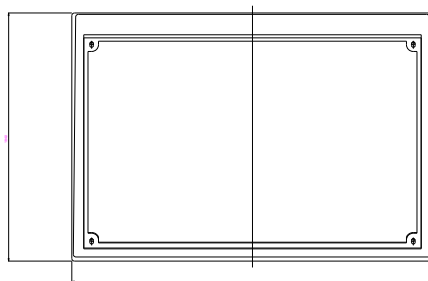

ALZADO FRONTAL  
FRONTAL VIEW

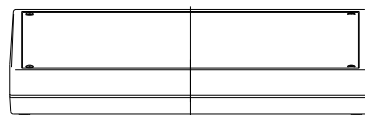

BASE: PLANTA INTERIOR  
BOTTOM: INSIDE VIEW

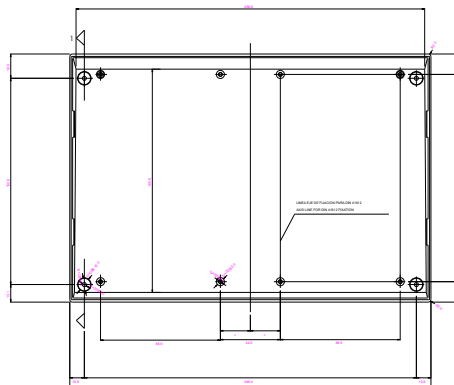

PIE  
FOOT



TORNILLO PARA PANEL %C2%9A9.5 (2/1)  
%C2%9A9.5 PANEL BOLT (2/1)

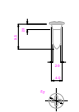

Sección 2  
Section 2

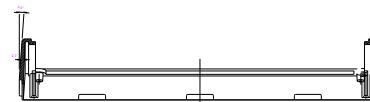

Sección 3  
Section 3

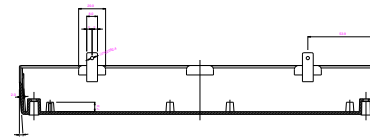

PANEL  
PANEL



FORMADO DE CARSA SEGUN DIN 41612. LAS TORREJAS EN LA BASE DE SA.2 PERMITEN  
EL MONTAJE DE DOS CARSA.  
DIN 41612 CARSA FORMAL: BOSES ON SA.2 BOTTOM ALLOW MOUNTING TWO CARSA.

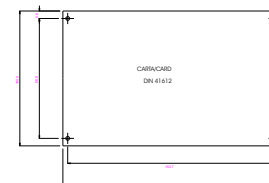

PROYECTO: [ ]		FECHA: [ ]	
AUTOR: [ ]		REVISOR: [ ]	
DISEÑO: [ ]		CALIFICACION: [ ]	
VERIFICACION: [ ]		APROBACION: [ ]	
DIBUJO: [ ]		OTRAS: [ ]	
COPIAS: [ ]		OTRAS: [ ]	
MATERIAL: [ ]		OTRAS: [ ]	
MONTAJE: [ ]		OTRAS: [ ]	
MANTENIMIENTO: [ ]		OTRAS: [ ]	
REVISIONES:		OTRAS: [ ]	

PROYECTO:	FECHA:	FECHA:	FECHA:
AUTOR:	REVISOR:	REVISOR:	REVISOR:
DISEÑO:	CALIFICACION:	CALIFICACION:	CALIFICACION:
VERIFICACION:	APROBACION:	APROBACION:	APROBACION:
DIBUJO:	OTRAS:	OTRAS:	OTRAS:
COPIAS:	OTRAS:	OTRAS:	OTRAS:
MATERIAL:	OTRAS:	OTRAS:	OTRAS:
MONTAJE:	OTRAS:	OTRAS:	OTRAS:
MANTENIMIENTO:	OTRAS:	OTRAS:	OTRAS:
REVISIONES:	OTRAS:	OTRAS:	OTRAS:

PROYECTO: [ ]